

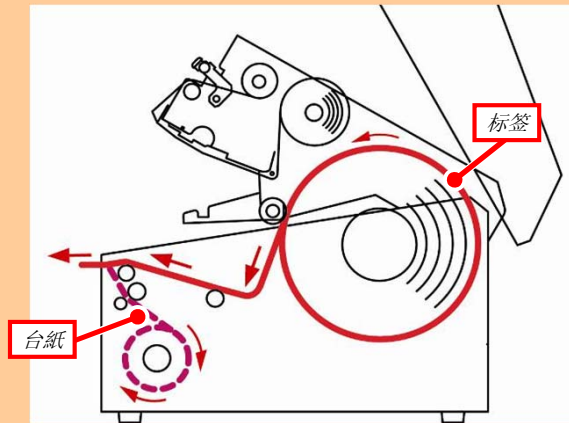

Check! 标签路径图



1 开启前盖子



按住前盖子按钮，打开前盖子。

2 开启剥离器

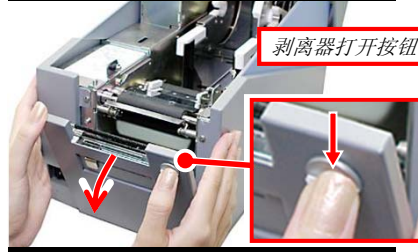

按住剥离器按钮，打开剥离器

3 使用完的纸管拿下来

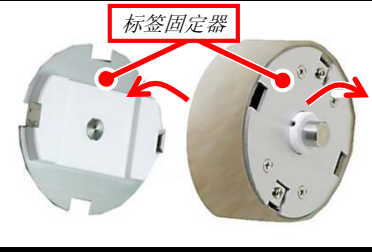

使用完的纸管左右把标签固定器拿下来。

4 装新标签

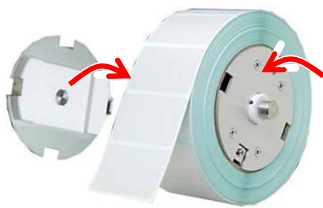

新标签左右装标签固定器。

5 解开两个固定器按钮

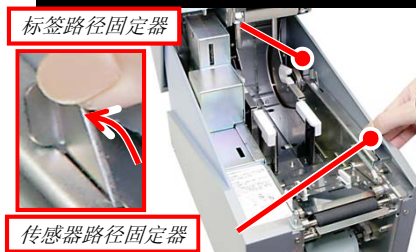

标签路径固定器和传感器路径固定器解除
以上图片工作不做的的话，不能解除标签路径固定器和传感器路径固定器。

Check!

6 装好标签固定器



用手移动标签固定器，恰好到标签左右边。
太紧或太松的话可再次调整（参考图纸）

Check!

7 装好传感器固定器

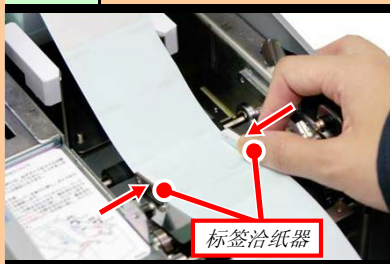

传感器固定器刚好移动到标签左右边。
太紧或太松的话可再次调整

8 关住两个固定器按钮

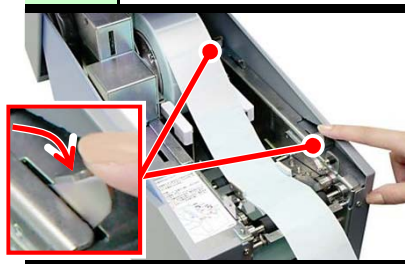

把标签路径固定器和传感器路径固定器向手指方向扣住。

9 内部卷取轴里的用完标签拿下来

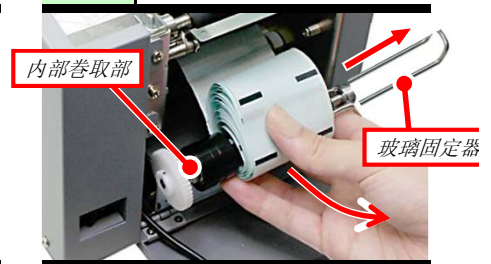

从内部卷取轴里拿下玻璃固定器，向手方向卷出。



Check!
把标签卷到内部卷取轴里

1 0

内部卷取轴宽度调整到标签的宽度之后，按以上箭头方向卷3次。
(标签途径参考)

1 1 内部卷取轴位置标签装好

内部卷取部的卷取轴一直按住，等到出现“咔嚓”的声音位置。

1 2 标签位置弄好

标签位置到前滚轴为止，一直把内部卷取轴转动。

1 3 关上剥离器

关上剥离器

1 4 轻轻地拉一下标签

按以上图片红色箭头方向把标签轻轻地拉一下。稍微松弛也无所谓。

1 5 关上前盖子

关上前盖子。

1 6 按一下 (LINE) 键、表示联机状态

当按LINE键盘的时候，以表示“联机”。